

Блок управления для домофона **БУД-420М** (в дальнейшем - блок управления) используется как составная часть многоквартирных домофонов и видеодомофонов **VIZIT** (серия **400**) и обеспечивает двухстороннюю связь между посетителем и абонентом, а также открывание замка двери подъезда.

Многоквартирный домофон (видеодомофон) **VIZIT** (серия **400**) входит в комплект инженерного оборудования жилого дома.

Блок управления предназначен для эксплуатации при температуре воздуха от **1** до **45 °С** и относительной влажности до **93%** при температуре **25 °С**.

Условия эксплуатации устройств, подключаемых к блоку управления в составе домофона, указаны в паспортах на эти изделия.

Блок управления предназначен для работы в составе домофона (видеодомофона) совместно с:

- блоком вызова **БВД** (серия **400**);
- пультом консьержа **VIZIT-ПК1**, **VIZIT-ПК200**, **VIZIT-ПК800**;
- блоками коммутации **БК-4**, **БК-4V** (до 50 шт.), **БК-10** (до 20 шт.), **БК-30** (до 4 шт.), **БК-100** (до 2 шт.);
- замком электромагнитным **VIZIT-ML400**, **VIZIT-ML300**, или аналогичным, имеющим сопротивление обмотки не менее **20 Ом**, а также цепь размагничивания;
- замком электромеханическим, имеющим сопротивление обмотки не менее **10 Ом**;
- кнопкой **"EXIT"** ("ВЫХОД");
- устройствами квартирными переговорными **УКП**, кроме **УКП** серии **100**;
- мониторами **VIZIT** серии **400** (в дальнейшем - монитор);
- индивидуальными видеодомофонами (серии **100**) при подключении их к подъездной линии связи через адаптер **A400**;
- разветвителями видеосигнала **PBC-4** (до 50 шт.);
- блоками коммутации **БК-2V**.

Блоки коммутации **БК-4** обеспечивают подключение до **4 УКП**, **БК-10** - до **10 УКП** (в одном десятке), **БК-30** - до **21...30 УКП**, **БК-100** - до **100 УКП**.

Разветвитель видеосигнала **PBC-4** и блок коммутации **БК-4V** обеспечивают подключение до **4 мониторов**.

Блок коммутации **БК-2V** обеспечивает подключение двух блоков вызова со встроенной телекамерой к подъездной линии видеосигнала.

Примечание. Вышеупомянутое оборудование, используемое в составе домофона (видеодомофона), поставляется потребителю по отдельному заказу. Комплекты поставки, технические характеристики и схемы подключения приведены в паспортах изделий.

## ФУНКЦИИ

- Вызов абонента прямым набором номера квартиры.
- Дуплексная связь между посетителем и абонентом (80 секунд).
- Открывание замка входной двери:
  - при нажатии кнопки ↔ на **УКП** или **DOOR** на мониторе во время связи;
  - ключами Touch Memory DS1990A в корпусе F5 (индивидуальные ТМ-ключи);
  - RF-идентификаторами (RFID, рабочая частота - 125 кГц) фирм EM-Marin и TEMIC (при соответствующем исполнении блока вызова);
  - при наборе 4-х значного общего кода открывания замка; \*
  - при наборе 3-х значного индивидуального кода открывания замка; \*
  - при нажатии кнопки **"EXIT"**.
- Программируемое время открытого состояния замка (**1** или **7** секунд).
- Запись ТМ-ключей и/или RFID сплошным списком (до **1200** штук) или по квартирному списку (до **6** штук для каждой из **200** квартир) в режиме сервисных установок.
- Стирание ТМ-ключей и/или RFID (в случае утери ТМ-ключа или RFID, и т.д.).
- Запись индивидуальных кодов открывания замка в режиме сервисных установок.
- Возможность отключения вызова любой квартиры (открывание замка индивидуальным кодом сохраняется).
- Совместная работа до четырёх блоков управления, соединённых параллельно.
- Работа с пультами консьержа **VIZIT**.
- Связь "Консьерж - посетитель" по инициативе консьержа.\*\*
- Формирование звуковой сигнализации режимов работы.
- Формирование световой индикации режимов работы или соответствующих надписей для дисплея (в зависимости от типа блока вызова).
- Вывод на дисплей блока вызова **МЕНЮ** при программировании сервисных установок (при соответствующем исполнении блока вызова).
- Звуковой сигнал вызова в **УКП** абонента и его дублирование в блок вызова.
- Ступенчатая регулировка громкости звуковых сигналов в блок вызова.

- Короткий сигнал в **УКП** или мониторе соответствующей квартиры при использовании индивидуального кода, ТМ-ключа и/или RFID этой квартиры. \*
- Возможность включения набора 4-х значного номера квартиры ("гостиничная" нумерация).
- Запись индивидуального кода открывания замка абонентом. \*
- Запись и стирание ТМ-ключей и/или RFID абонентом. \*
- \* Функция может быть включена или выключена в процессе программирования блока.
- \*\* Процедура связи "Консьерж - посетитель" описана в паспортах блоков управления пульта консьержа

**VIZIT-ПК200, VIZIT-ПК800.**

Примечание. Общий код открывания замка, индивидуальные коды открывания замка, коды ТМ-ключей и/или RFID записываются в микросхему памяти, установленную в панель **KEY/CODE** в блоке управления. При установке в эту панель микросхем памяти из блоков вызова **БВД-SM100, БВД-N100, БВД-C100, VIZIT-K100, БУ-K100** записанные в микросхемах общий и индивидуальные коды открывания замка, коды ТМ-ключей опознаются и поддерживаются блоком управления.

### ТЕХНИЧЕСКИЕ ХАРАКТЕРИСТИКИ

Максимальное количество абонентов:	<b>200</b>
Максимальное количество индивидуальных кодов:	<b>200</b>
Максимальное количество ТМ-ключей и/или RFID на одну квартиру:	<b>6</b>
Максимальное количество ТМ-ключей и/или RFID на один домофон:	<b>1200</b>
Максимальный импульсный ток в цепи замка, <b>A:</b>	<b>1,5</b>
Сопротивление разговорной линии, не более, <b>Ом:</b>	<b>30</b>
Напряжение питания переменного тока, <b>B:</b>	<b>187...242</b>
Потребляемая мощность, <b>ВА</b> , не более:	<b>30</b>
Размеры блока управления, <b>мм</b> , не более:	
- ширина	<b>188</b>
- высота	<b>114</b>
- глубина	<b>62</b>
Масса блока управления, <b>кг:</b>	<b>1,2</b>

### КОМПЛЕКТ ПОСТАВКИ БЛОКА УПРАВЛЕНИЯ

Блок управления <b>БУД-420М</b> , шт.	<b>1</b>
Комплект принадлежностей, шт.	<b>1</b>
Паспорт, шт.	<b>1</b>
Коробка упаковочная, шт.	<b>1</b>

### УКАЗАНИЯ МЕР БЕЗОПАСНОСТИ

**ВНИМАНИЕ!** Во включённом в сеть блоке управления имеется опасное для жизни напряжение - **220 В**.

Перед заменой вставки плавкой не забудьте выключить блок управления из сети. Не применяйте самодельные вставки плавкие.

Не производите монтажные и ремонтные работы при включенном питании.

Не допускайте попадания на корпус и внутрь блока жидкостей, а также металлических предметов.

#### ВИДЕОДОМОФОН

В видеодомофоне используется блок вызова со встроенной телекамерой.

В состав оборудования видеодомофона включаются дополнительные устройства:

- мониторы **VIZIT** серии **400**;
- индивидуальные видеодомофоны (серии **100**) при подключении их к подъездной линии связи через адаптер **A400**;
- разветвители видеосигнала **PBC-4** или блоки коммутации **БК-4V**, обеспечивающие подключение до **4-х мониторов** и согласование сопротивлений подключенных линий;
- блоки коммутации видеосигнала **БК-2V**.

В квартирах, в которых не устанавливаются мониторы, устанавливаются **УКП**.

Схемы соединений блоков видеодомофона приведены в приложении "Схемы соединений блоков многоквартирного видеодомофона VIZIT (серия 400)". Приложение поставляется с блоком вызова, имеющим встроенную телекамеру.

Для исключения помех на изображении следует:

- выполнять магистральную линию видеосигнала коаксиальным кабелем **PK-75**;
- подключить резистор **82 Ом** к клеммам **VO** и **VG** последнего разветвителя видеосигналов **PBC-4** или блока коммутации **БК-4V**.

Сопротивление цепей питания мониторов **VIZIT-M401, MC VISITOR-401** от группового блока питания не должно превышать **4 Ома** (двухпроводный кабель сечением **0,5 мм<sup>2</sup>**, длиной **50 м**).

## ПОРЯДОК УСТАНОВКИ

Перед установкой и монтажом домофона (видеодомофона) внимательно изучите порядок установки и схемы соединений блоков.

Блок управления следует устанавливать в отапливаемом помещении, на вертикальной стене в месте, обеспечивающем доступ воздуха для естественной вентиляции. Клеммы блока управления должны располагаться горизонтально. При этом вентиляция блока будет максимально эффективной.

### **ЗАПРЕЩАЕТСЯ** устанавливать блок вблизи отопительных и нагревательных приборов.

Конструкция блока предусматривает его установку на рейку (DIN-рельс) шириной 35 мм и толщиной 1-2 мм с помощью упоров и фиксатора, расположенных на нижней стороне основания блока.

Допускается крепление блока шурупами из комплекта поставки. Для подключения блока к сети и другим блокам домофона снимите верхнюю крышку.

Подключение к сети производится с помощью шнура питания блока.

Установка блоков домофона производится в соответствии с инструкциями на эти блоки.

Схемы соединений блоков приведены на рисунках 1 - 8.

Для выхода из помещения рекомендуется использовать кнопку "EXIT", имеющую цепи аварийного управления электромагнитным замком. Допускается также использование любой кнопки с нормально-разомкнутым контактом. Примеры включения кнопок для выхода приведены на рисунках 1, 2.

**Запрещается использовать электромагнитные замки с сопротивлением обмотки менее 20 Ом, а также не имеющие цепей размагничивания.**

При использовании электромеханического замка на его клеммах рекомендуется установить диод (50 В, 1 А), как показано на рисунке 3 паспорта (диод в комплект поставки блока управления не входит). **Запрещается использовать электромеханические замки с сопротивлением обмотки менее 10 Ом.**

Для монтажа цепей следует использовать провода в соответствии с таблицей 1.

Таблица 1

ЦЕПЬ		Максимальная длина, м		
БУД ↔ БВД		-	30	50
БУД ↔ БК ↔ УКП		75	200	300
БУД ↔ Электромагнитный замок (VIZIT-ML400)		-	30	50
БУД ↔ Электромеханический замок (EL-301B)		-	15	30
Провод	Сечение, мм <sup>2</sup>	0,07	0,2	0,5
	Диаметр, мм	0,3	0,5	0,8

**ВНИМАНИЕ!** Квартиры, в номерах которых цифры сотен являются четными (например, 085, 285), подключают к коммутаторам, клемма SEL которых соединена с цепью SEL0 блока управления.

Квартиры, в номерах которых цифры сотен являются нечетными (например, 185, 385), подключают к коммутаторам, клемма SEL которых соединена с цепью SEL1 блока управления.

При использовании блока управления в подъезде с количеством квартир не более 100 клеммы SEL0 и SEL1 необходимо соединить.

### **Монтаж блока управления с блоками коммутации БК-4 и БК-10**

Для соединения блока управления с блоками коммутации БК-4 и БК-10 используется подъездная линия связи из 4 (5) проводов (рисунки 4, 5).

Каждое УКП подключается к блоку коммутации двухпроводной линией.

Перед установкой и монтажом блоки коммутации должны быть закодированы на номера квартир, с которыми они будут работать.

Блок коммутации БК-4 обеспечивает подключение к его клеммам до 4 УКП, номера которых могут находиться в одном или смежных десятках, например, 01 - 04 или 08 - 11 или 139 - 142.

Клемму "+" УКП подключают к одной из клемм LN блока коммутации.

Клемму "-" УКП подключают к одной из клемм FA, FB, FC, FD.

Шесть перемычек (DA, DD и EA, EB, EC, ED) в блоке коммутации подключают к контактам 0...9, DA1 контактной колодки.

Перемычки DA и DD задают десяток, а EA, EB, EC, ED - единицу в номере квартиры.

Если номера квартир находятся в одном десятке (например, №1, №2, №3, №4), то перемычка P1 должна быть установлена.

Для приведенного примера перемычку DA подключают к контакту 0 (0 - десяток в номерах квартир 1, 2, 3, 4 для клемм FA, FB, FC, FD). Перемычку DD подключают к контакту DA1. Перемычки EA, EB, EC, ED подключают к контактам 1, 2, 3, 4 соответственно.

Номера квартир будут закодированы так: FA - № 1, FB - № 2, FC - № 3, FD - № 4.

Если номера двух квартир находятся в одном десятке, а номера двух - в другом, (например, № 08, № 09, № 10, № 11), то перемычка P1 должна быть установлена.

Пример соединений блока коммутации БК-4 и УКП квартир с номерами 8, 9, 10, 11 приведен на рисунке 4.

Переключку **DA** подключают к контакту **0** (**0** - десятков в номерах квартир **8, 9** для клемм **FA, FB**). Переключку **DD** подключают к контакту **1** (**1** - десятков в номерах квартир **10, 11** для клемм **FC, FD**). Переключки **EA, EB, EC, ED** подключают к контактам **8, 9, 0, 1** соответственно.

Номера квартир закодированы так: **FA - № 8, FB - № 9, FC - № 10, FD - № 11**.

Если номер одной квартиры находится в одном десятке, а номера трех - в другом десятке (например, **№ 139, № 140, № 141, № 142**), то переключка **P1** должна быть удалена.

Для приведенного примера переключку **DA** подключают к контакту **4** (**4** - десятков в номерах квартир **140, 141, 142** для клемм **FA, FB, FC**). Переключку **DD** подключают к контакту **3** (**3** - десятков в номере квартиры **139** для клеммы **FD**).

Переключки **EA, EB, EC, ED** подключают к контактам **0, 1, 2, 9** соответственно.

Номера квартир закодированы так: **FA - № 140, FB - № 141, FC - № 142, FD - № 139**.

Блок коммутации **БК-10** обеспечивает подключение к его выводам до **10 УКП**, номера которых должны относиться к одному десятку.

Клемму **"+" УКП** подключают к одной из клемм **LN** блока коммутации, а клемму **"-" УКП** - к одной из клемм **0 - 9**, которые соответствуют единице в номере квартиры.

Переключку на контактной колодке блока коммутации устанавливают в положение, номер которого соответствует цифре десятков в номерах квартир.

Пример соединения блока коммутации **БК-10** и **УКП** квартир с номерами от **10** до **19** показан на рисунке **5**.

### Монтаж блока управления с блоками коммутации **БК-30** и **БК-100**

Для соединения блока управления с блоками коммутации **БК-30** и **БК-100** используется линия связи из **4 (5)** проводов (рисунки **6, 7**).

Клеммы **LINE, GND, SEL** и **Ek** всех блоков коммутации соединяются с соответствующими клеммами блока управления.

В блоке коммутации **БК-30** выходная шина десятков имеет **3 клеммы DA, DB, DC**, выходная шина единиц - **10 клемм E0-E9**.

В блоке коммутации **БК-100** выходная шина десятков имеет **10 клемм D0-D9**, выходная шина единиц - **10 клемм E0-E9**.

Клеммы шин десятков и единиц подключаются к подъездной линии связи, имеющей до **20** проводов, в зависимости от количества подключаемых квартир.

Каждое **УКП** соединяется двухпроводной линией с соответствующими проводами шины десятков и единиц подъездной линии связи.

Клемму **"+" УКП** подключают к линии десятков, а клемму **"-" УКП** - к линии единиц.

В блоке коммутации **БК-30** переключки **DA, DB, DC** подключают к контактам **0...9** контактной колодки, соответствующим цифрам десятков в номерах подключаемых квартир.

На рисунке **6** приведен пример соединения блока коммутации **БК-30** и **УКП** квартир с номерами **3, 10, 25**.

В блоке коммутации **БК-30** переключку **DA** подключают к контакту **0** десятка, переключку **DB** - к контакту **1** десятка, переключку **DC** - к контакту **2** десятка.

**УКП** квартиры № **3** соединяется с проводом **0** десятка (клемма **DA**) и проводом **3** единицы (клемма **E3**),

**УКП** квартиры № **10** соединяется с проводом **1** десятка (клемма **DB**) и проводом **0** единицы (клемма **E0**),

**УКП** квартиры № **25** соединяется с проводом **2** десятка (клемма **DC**) и проводом **5** единицы (клемма **E5**).

На рисунке **7** приведен пример соединения блока коммутации **БК-100** и **УКП** квартир с номерами **53, 85, 90**:

**УКП** квартиры № **53** соединяется с проводом **5** десятка (**D5**) и проводом **3** единицы (**E3**),

**УКП** квартиры № **85** соединяется с проводом **8** десятка (**D8**) и проводом **5** единицы (**E5**),

**УКП** квартиры № **90** соединяется с проводом **9** десятка (**D9**) и проводом **0** единицы (**E0**).

## ПОДГОТОВКА К РАБОТЕ

При подготовке блока управления к работе выполните **системные** и **сервисные** установки.

### Системные установки

Системные установки выполняются с помощью переключателей **1-12** и переключки **LOCK**, установленных на плате блока управления и имеющих соответствующую маркировку.

Наименование переключателей и описание соответствующих им системных установок приведены в разделе **Переключатели**.

Переключатель включен, если находится в положение **ON**.

Положение переключки **LOCK** определяется логикой работы замка:

- электромагнитный замок открывается при снятии напряжения питания, переключку устанавливают в положение **ML**;

- электромеханический замок открывается при подаче напряжения питания переключку устанавливают в положение **EL**.



## Переключатели

**1 и 2 (PRIORITY)** - определяют приоритет блока управления при параллельном соединении до 4-х блоков. Устанавливаются в соответствии с таблицей соответствия положения переключателей устанавливаемому приоритету, которая нанесена в виде маркировки на плате блока управления. В таблице: **A** - высший приоритет, затем, соответственно, **B, C, D**.

**3 (PASSWORD)** - включает или выключает пароль для входа в режим сервисных установок. Пароль программируется в сервисных установках.

**4 (HOTEL)** включается, если нумерация квартир соответствует "гостиничной" (например, № **1534** - 15 этаж, 34 квартира).

В этом случае, в сервисных установках записывается таблица соответствия номеров квартир, набираемых с клавиатуры блока вызова, номерам, определяемым коммутаторами.

**5 (APARTM. LIST)** - включает запись ТМ-ключей блоками до 6 штук для каждой квартиры. Если переключатель выключен, запись производится сплошным списком.

**6 (GENERAL CODE)** - включает или выключает общий код открывания замка.

**7 (INDIVIDUAL CODE)** - включает или выключает возможность использования индивидуальных кодов открывания замка.

**8 (KEY RECORD)** - включает или выключает возможность записи абонентом ТМ-ключей.

**9 (1s LOCK 7s)** определяет время открытого состояния замка (выключен - 1 секунда, включён - 7 секунд).

**10 (APARTM. BEEP)** - включает или выключает подачу короткого сигнала в УКП соответствующей квартиры при использовании индивидуального кода или ТМ-ключа.

**11 (LANGUAGE)** - определяет язык, на котором выводятся служебные сообщения на дисплей (выключен - английский, включён - русский).

**12 (BEEP LEVEL)** - определяет громкость звуковой сигнализации в блоке вызова (выключен - низкий уровень, включён - высокий уровень).

## Сервисные установки

Сервисные установки программируются с клавиатуры блока вызова после монтажа домофона и включают в себя 10 установок. Программирование сопровождается определёнными звуковыми сигналами и выводом надписей на дисплей, если таковой установлен в блоке вызова. Перечень установок, их назначение и соответствующие им надписи в **МЕНЮ** приведены в таблице 2.

Установки с номерами **8 и 9** производятся только в случае, если включён переключатель **4 (HOTEL) (Системные установки)**.

Таблица 2.

№	Назначение	Надпись
<b>0</b>	Выключение вызова в квартиру	<b>ВЫКЛ ВЫЗОВА КВ 0</b>
<b>1</b>	Запись общего кода открывания замка	<b>ОБЩИЙ КОД 1</b>
<b>2</b>	Запись индивидуальных кодов	<b>ИНДИВ. КОД 2</b>
<b>3</b>	Запись ТМ-ключей и/или RFID	<b>ЗАПИСЬ КЛЮЧЕЙ 3</b>
<b>4</b>	Стирание ТМ-ключей и/или RFID	<b>СТИРАНИЕ КЛЮЧЕЙ 4</b>
<b>5</b>	Установка номера, к которому подключается пульт консьержа	<b>НОМЕР КВ. КОНС. 5</b>
<b>6</b>	Разрешение или запрет использования ключей ТМ DS-1991	<b>ВКЛ. DS-1991 6</b>
<b>7</b>	Программирование пароля входа в режим сервисных установок	<b>НОВЫЙ ПАРОЛЬ 7</b>
<b>8</b>	Запись таблицы соответствия номеров квартир, набираемых с клавиатуры блока вызова, номерам, определяемым коммутаторами	<b>ТАБЛИЦА 8</b>
<b>9</b>	Стирание номера квартиры из таблицы соответствия	<b>СТИРАНИЕ N 9</b>

## Перевод блока в режим сервисных установок.

Если не установлен (при первом программировании) или утерян пароль входа в режим сервисных установок, следует выключить переключатель **3 (PASSWORD) (Системные установки)**.

- Наберите **#999**. Звучат два сигнала (  $\llcorner$   $\llcorner$  ). Вы находитесь в режиме сервисных установок. На дисплее блока вызова появляется надпись **ВЫБЕРИ РЕЖИМ 0-7 (0-9)**. Через несколько секунд, если не был выбран один из пунктов установок, на дисплее по очереди выводятся надписи подсказки в соответствии с указанными в таблице 2 (**МЕНЮ**).

- Программируйте пароль и другие сервисные установки.
- После программирования включите переключатель **3 (PASSWORD)**.

Для перевода блока в режим сервисных установок с включённым переключателем **3**:

- наберите **#999**, (  $\llcorner$   $\llcorner$  ). На дисплее - **ПАРОЛЬ**;
- введите 4-х значный пароль.

Если пароль набран правильно, то звучит один сигнал (  $\llcorner$  ). Вы находитесь в режиме сервисных установок. На дисплее блока вызова появляется надпись **ВЫБЕРИ РЕЖИМ 0-7 (0-9)**. Через несколько секунд, если не был выбран один из пунктов установок на дисплее по очереди выводятся надписи подсказки в соответствии с указанными в таблице 2 (**МЕНЮ**).

Если пароль набран неправильно, звучит двухтональный сигнал ошибки, на дисплее **НЕВЕРНЫЙ ПАРОЛЬ**. Нажмите кнопку **\*** и повторите набор.

## Выключение вызова в квартиру

- Войдите в режим сервисных установок.
- Нажмите **0**, (  $\llcorner$  ). На дисплее - **N КВАРТИРЫ**.
- Наберите номер квартиры, в которой необходимо выключить вызов. Набранный номер выводится на дисплей.
- Нажмите **#**, (  $\llcorner$   $\llcorner$  ). Выводится надпись **ГОТОВО**, а затем **N КВАРТИРЫ**.  
Для записи очередного номера квартиры выполните пп. 3 - 4 и т. д.
- Нажмите кнопку **\*** для возвращения в дежурный режим.  
При наборе 4-х значного номера квартиры не нужно нажимать **#**.  
Для отмены запрета вызова необходимо заново записать индивидуальный код для данной квартиры.  
При выключении вызова сохраняется возможность использования индивидуального кода для этой квартиры.

## Установка общего кода открывания замка

- Войдите в режим сервисных установок.
- Нажмите **1**, (  $\llcorner$  ). На дисплее - **ОБЩИЙ КОД**.
- Наберите четыре цифры нового кода. Набранный номер выводится на дисплей, (  $\llcorner$   $\llcorner$  ).  
Появляется надпись **ГОТОВО**, а затем **ВЫБЕРИ РЕЖИМ 0-7 (0-9)**.
- Выберите очередной пункт сервисных установок, либо нажмите **\*** для возвращения в дежурный режим.

## Установка индивидуальных кодов квартир

- Войдите в режим сервисных установок.
- Нажмите **2**, (  $\llcorner$  ). На дисплее - **N КВАРТИРЫ**.
- Наберите номер квартиры, для которой устанавливается индивидуальный код. Набранный номер выводится на дисплей.
- Нажмите **#**, (  $\llcorner$  ). На дисплее - **ИНДИВ. КОД**.
- Наберите три цифры индивидуального кода для данной квартиры. Набранный номер выводится на дисплей.  
После набора номера - (  $\llcorner$   $\llcorner$  ). Выводится надпись **ГОТОВО**, а затем **N КВАРТИРЫ**.  
Для записи очередного кода выполните пп. 3 - 5 и т. д.  
При наборе 4-х значного номера квартиры не нужно нажимать **#**.
- Нажмите **\*** для возвращения в дежурный режим.

## Запись ТМ-ключей и/или RFID

Запись ТМ-ключей и/или RFID может осуществляться в двух режимах:

- сплошным списком;
- по квартирному списку - блоками до 6 ключей и/или RFID для каждой квартиры.

Для выбора режима записи установите переключатель **5 (APARTM. LIST)** в соответствующее положение (**Системные установки**).

### Запись ТМ-ключей и/или RFID сплошным списком (переключатель 5 выключен)

1. Войдите в режим сервисных установок.
2. Нажмите **3**, ( **↵** ). На дисплее - **ПРИЛОЖИ КЛЮЧ 0001** (цифры указывают порядковый номер записываемого ТМ-ключа или RFID).
3. Приложите ТМ-ключ или RFID к соответствующему считывателю блока вызова, ( **↵** - пауза - **↵** **↵** ). Выводится надпись **ГОТОВО**, а затем **ПРИЛОЖИ КЛЮЧ 0002** и т. д.  
Если ТМ-ключ или RFID уже записан, ( **↵** - пауза - **↵** **↵** **↵** ). Появляется надпись - **ЗАПИСАН РАНЕЕ**.
4. Нажмите **\*** для возвращения в дежурный режим.

### Запись ТМ-ключей и/или RFID по квартирному списку (переключатель 5 включен)

1. Войдите в режим сервисных установок.
2. Нажмите **3**, ( **↵** ). На дисплее - **№ КВАРТИРЫ**.
3. Наберите номер квартиры, для которой записываются ТМ-ключи и/или RFID. Набранный номер выводится на дисплей.
4. Нажмите **#**, ( **↵** ). На дисплее - **ПРИЛОЖИ КЛЮЧ**.
5. Приложите ТМ-ключ или RFID к соответствующему считывателю блока вызова, ( **↵** - пауза - **↵** **↵** ). Выводится надпись **ГОТОВО**, а затем **ПРИЛОЖИ КЛЮЧ** и т. д.  
При записи 6-го ТМ-ключа или RFID - ( **↵** - пауза - **↵** **↵** **↵** ), появляется надпись - **ПАМЯТЬ ЗАПОЛНЕНА**, а затем - **№ КВАРТИРЫ**.  
Для записи очередного блока ТМ-ключей и/или RFID выполните пп. 3 - 5 и т. д.
6. Нажмите **\*** для возвращения в дежурный режим.  
Если для квартиры записывается менее 6 ТМ-ключей и/или RFID, то, после записи необходимых ТМ-ключей и/или RFID, наберите номер следующей квартиры. На дисплее - **№ КВАРТИРЫ** и набранный номер. Выполните пп. 4 и 5.

### Стирание ТМ-ключей и/или RFID

Процесс стирания ТМ-ключей и/или RFID зависит от положения переключателя **5 (APARTM. LIST)**.

#### Переключатель 5 выключен.

1. Войдите в режим сервисных установок.
2. Нажмите **4**, ( **↵** ). На дисплее - **КЛЮЧ ИЛИ № КЛЮЧА**.

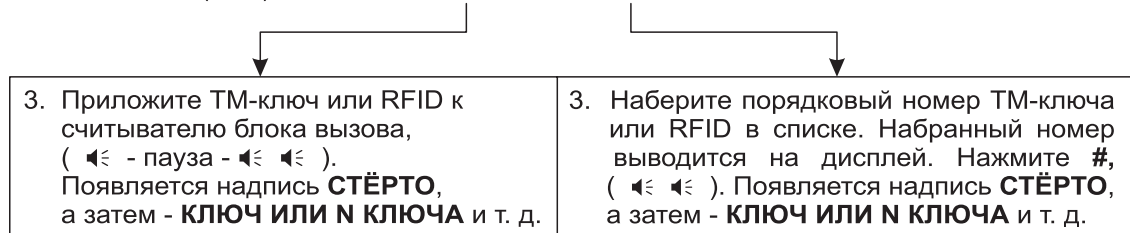

4. Нажмите **\*** для возвращения в дежурный режим.  
Если ТМ-ключ или RFID не найден в списке, появляется надпись - **ТАКОГО КЛЮЧА НЕТ**.  
При наборе 4-х значного порядкового номера ТМ-ключа или RFID не нужно нажимать **#**.

#### Переключатель 5 включен.

1. Войдите в режим сервисных установок.
2. Нажмите **4**, ( **↵** ). На дисплее - **КЛЮЧ ИЛИ № КВ**.

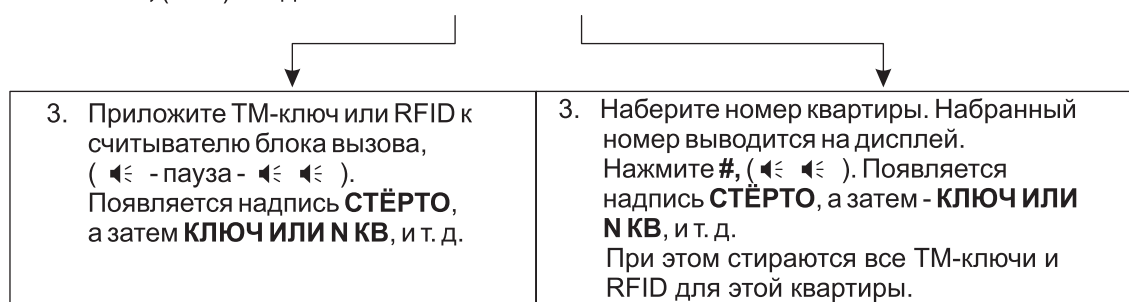

4. Нажмите **\*** для возвращения в дежурный режим.  
Если ТМ-ключ или RFID не найден в списке, появляется надпись - **ТАКОГО КЛЮЧА НЕТ**.  
При наборе 4-х значного номера квартиры не нужно нажимать **#**.

## Установка номера, к которому подключается пульт консьержа

Если в блоке вызова установлена дополнительная кнопка быстрого вызова консьержа, ей необходимо присвоить номер одной из отсутствующих в данном подъезде квартир. Этот же номер запрограммировать в соответствующей установке пульта консьержа **VIZIT-ПК200** или **VIZIT-ПК1** (на предприятии-изготовителе пульта консьержа установлен номер **00** или **0**).

1. Войдите в режим сервисных установок.
2. Нажмите **5**, ( **↵** ). На дисплее - **№ КВАРТИРЫ**.
3. Наберите номер, к которому подключается пульт консьержа. Набранный номер выводится на дисплей.
4. Нажмите **#**, ( **↵** **↵** ). На дисплее - **ВЫБЕРИ РЕЖИМ 0-7 (0-9)**.
5. Выберите очередной пункт сервисных установок, либо нажмите **\*** для возвращения в дежурный режим.

## Программирование пароля входа в режим сервисных установок

1. Войдите в режим сервисных установок.
2. Нажмите **7**, ( **↵** ). На дисплее **НОВЫЙ ПАРОЛЬ**.
3. Наберите четыре цифры пароля. Набранный пароль выводится на дисплей, ( **↵** **↵** ). Появляется надпись **ГОТОВО**, а затем **ВЫБЕРИ РЕЖИМ 0-7 (0-9)**.
4. Выберите очередной пункт сервисных установок, либо нажмите **\*** для возвращения в дежурный режим.

## Запись таблицы соответствия номеров квартир, набираемых с клавиатуры блока вызова, номерам, определяемым блоками коммутации.

Установка выполняется, если нумерация квартир соответствует "гостиничной". Переключатель **4 (HOTEL)** (**Системные установки**) должен быть включен.

При "гостиничной" нумерации также обеспечивается подключение до 200 квартир в соответствии со схемами соединений, приведенными на рисунках **1 - 8**. В данном режиме набираемый на клавиатуре номер квартиры может иметь до четырёх цифр. Для размещения номеров квартир в пределах допустимых 200 заполняется и записывается в память блока управления таблица соответствия. Форма таблицы соответствия на 200 номеров приведена в приложении А паспорта. Пример заполнения приведен в таблице 3.

Таблица 3

Порядковый N (номер, определяемый блоком коммутации)	N КВАРТИРЫ
1	101
2	102
...	...
10	110
11	201
...	...
20	210
...	...
101	1001
...	...
110	1010

**УКП**, установленное в квартире с номером, указанным в правой колонке таблицы, подключите к клеммам блока коммутации, закодированным на номер, указанный в левой колонке.

В примере на рисунке **5** при наборе номера **110** вызов будет поступать на **УКП** с порядковым **№10**, а при наборе номера **1010** - на **УКП** с порядковым **№110**.

После заполнения таблицы запишите её в память блока управления:

1. Войдите в режим сервисных установок.
2. Нажмите **8**, ( **↵** ). На дисплее - **Порядковый N**.
3. Наберите номер (выводится на дисплей).
4. Нажмите **#**, ( **↵** **↵** ). На дисплее - **№ КВАРТИРЫ**.
5. Наберите номер квартиры (выводится на дисплей).
6. Нажмите **#**, ( **↵** **↵** ). На дисплее - **Порядковый N**.
7. Повторите пп.3 - 6, либо нажмите **\*** для возвращения в дежурный режим.

При наборе 4-х значного номера квартиры не нужно нажимать **#**.

## Стирание номера квартиры из таблицы соответствия

1. Войдите в режим сервисных установок.
2. Нажмите **9**, ( **↵** ). На дисплее - **СТИРАНИЕ N**.
3. Наберите номер квартиры (выводится на дисплей).
4. Нажмите **#**, ( **↵** **↵** ). На дисплее - **СТИРАНИЕ N**.
5. Повторите пп.3 и 4, либо нажмите **\*** для возвращения в дежурный режим.

При наборе 4-х значного номера квартиры не нужно нажимать **#**.



## ПОРЯДОК РАБОТЫ

Для вызова абонента наберите номер требуемой квартиры. Выключается индикатор **НАБЕРИТЕ ...** или надпись **НАБЕРИТЕ НОМЕР: \_**, включается индикатор **ЖДИТЕ ...** или появляется надпись **ЖДИТЕ ОТВЕТА**. Двухтональный вызывной сигнал звучит в блоке вызова и в **УКП** вызванной квартиры. При снятии абонентом трубки переговорной **УКП** вызывной сигнал прекращается. Появляется надпись **ГОВОРИТЕ**. Говорите с абонентом.

Для открывания замка входной двери подъезда абонент должен нажать на **УКП** кнопку ↗. Замок открывается, звучит сигнал, выключается индикатор **ЖДИТЕ ...**, включается индикатор **ВХОДИТЕ** или появляется надпись - **ВХОДИТЕ**. Откройте дверь и войдите в подъезд. Для перевода домофона в дежурный режим абоненту необходимо установить трубку **УКП** в держатель.

Для открывания замка с помощью общего кода нажмите кнопки **\***, **#** и наберите код (переключатель **6 GENERAL CODE** в блоке управления должен быть включен). При наборе правильного кода звучит сигнал открывания замка, выключается индикатор **НАБЕРИТЕ ...**, включается индикатор **ВХОДИТЕ** или появляется надпись - **ВХОДИТЕ**. Замок открывается. Откройте дверь и войдите.

При наборе неправильного общего кода или при выключенном переключателе **6** звучит сигнал ошибки, выключается индикатор **НАБЕРИТЕ ...**, включается индикатор **ОШИБКА...** или появляется надпись - **ОШИБКА, НАЖМИТЕ \***. Через **5 с** домофон переходит в дежурный режим. Нажмите кнопку **\*** и повторите набор.

Для открывания замка с помощью индивидуального кода наберите без пауз номер квартиры, **#** и индивидуальный код для данной квартиры. Короткий сигнал звучит в **УКП** соответствующей квартиры (если включен переключатель **10 APARTM. ВЕЕР** в блоке управления). При наборе правильного кода замок открывается. Индикация режима аналогична открыванию замка с помощью общего кода.

При наборе неправильного индивидуального кода звучит сигнал ошибки. Нажмите кнопку **\*** и повторите набор.

Приложите к соответствующему считывателю блока вызова ТМ-ключ или RFID, звучит один короткий сигнал. Если код ТМ-ключа или RFID найден в памяти (время поиска - до 3 сек), то замок открывается, и звучит короткий сигнал в квартире, ТМ-ключ или RFID которой использовался (если включены переключатели **10 APARTM. ВЕЕР** и **5 APARTM. LIST** в блоке управления). Если код ТМ-ключа или RFID не найден в памяти - звучит сигнал ошибки.

Для открывания замка изнутри подъезда нажмите кнопку для выхода ("**EXIT**"). Замок открывается.

Если посетитель у блока вызова говорит с абонентом, то сигнализация открывания замка при нажатии кнопки для выхода и использовании ТМ-ключа или RFID не производится.

Абонент может самостоятельно (без входа в режим сервисных установок) изменить индивидуальный код (переключатель **7 INDIVIDUAL CODE** в блоке управления должен быть включён), записать или стереть ТМ-ключи и RFID (переключатели **5 APARTM. LIST** и **8 KEY RECORD** в блоке управления должны быть включены), если в составе домофона применяется блок вызова с дисплеем.

Изменение индивидуального кода, запись и стирание ТМ-ключей и RFID должны выполнять два человека. Один из них должен быть около блока вызова, другой - около трубки **УКП**.

### Изменение индивидуального кода абонентом

- Наберите номер квартиры.
- Услышав вызывной сигнал, абонент должен снять трубку.
- Для изменения индивидуального кода абонент должен нажать кнопку ↗ 6 раз без паузы.
- На дисплее появляется надпись - **ИНДИВ. КОД**, звучит сигнал. Наберите три цифры нового кода. Звучит сигнал о записи кода, на дисплее - **ГОТОВО**, а затем - **ГОВОРИТЕ**. Сообщите абоненту, что новый код набран (связь все еще работает).
- Нажмите **\*** или абонент должен установить трубку в держатель.

### Запись и стирание ТМ и RFID ключей абонентом

- Наберите номер квартиры.
- Услышав вызывной сигнал, абонент должен снять трубку.
- Для записи или стирания ТМ-ключей и RFID абонент должен нажать кнопку ↗ 7 раз без паузы.
- На дисплее появляется надпись - **СТИР. - 0 ЗАПИСЬ - 1**, звучит сигнал.

### Запись ТМ-ключей и RFID

- Для записи ТМ-ключей и/или RFID нажмите **1**. На дисплее - **ПРИЛОЖИ КЛЮЧ 0/6** (**0** - количество уже записанных ТМ-ключей и/или RFID, **6** - возможное количество ТМ-ключей и RFID).
- Приложите к соответствующему считывателю ТМ-ключ или RFID.
- На дисплее - **ГОТОВО 1/6**, а затем - **ЗАПИСЬ - 1 ВЫХ. - 3**.  
Для выхода из режима записи нажмите кнопку **3**.  
Для продолжения записи нажмите кнопку **1**. На дисплее - **ПРИЛОЖИ КЛЮЧ 1/6**.  
Приложите к считывателю следующий ТМ-ключ или RFID.  
На дисплее - **ГОТОВО 2/6**, а затем - **ЗАПИСЬ - 1 ВЫХ. - 3**, и т. д.  
После записи шестого ключа на дисплее - **ПАМЯТЬ ЗАПОЛНЕНА**, а затем - **СТИР. - 0 ЗАПИСЬ - 1**.

- Сообщите абоненту об окончании записи ТМ-ключей или RFID, после чего абонент должен нажать кнопку **↵** один раз. На дисплее - **ГОВОРИТЕ**.
- Нажмите **★** или абонент должен установить трубку в держатель.

При попытке записи ТМ-ключа или RFID, уже записанного в память домофона, звучат три сигнала, на дисплее появляется надпись - **ЗАПИСАН РАНЕЕ**, а затем - **СТИР. - 0 ЗАПИСЬ - 1**.

### Стирание ТМ-ключей и RFID

- Для стирания ТМ-ключей и RFID нажмите **0**. На дисплее - **СТИР. - 0 ОТМЕНА - 2**.
- Выйдите из режима стирания нажав кнопку **2** или для продолжения процесса стирания нажмите кнопку **0**. После нажатия кнопки **0** звучат три сигнала, на дисплее появляется надпись - **ГОТОВО**, а затем - **СТИР. - 0 ЗАПИСЬ - 1**. Все ТМ-ключи и RFID для данной квартиры - стёрты.
- Сообщите абоненту об окончании стирания ТМ-ключей и RFID, после чего абонент должен нажать кнопку **↵** один раз. На дисплее - **ГОВОРИТЕ**.
- Нажмите **★** или абонент должен установить трубку в держатель.

При монтаже домофона допускается параллельное соединение до 4-х комплектов блоков управления и блоков вызова), как показано на рисунке **8**. В этом случае для каждого из блоков управления должны быть выполнены системные и сервисные установки и установлен приоритет каждого из комплектов с помощью переключателей **1** и **2 (PRIORITY)** в блоке управления (**Системные установки**).

Определение приоритета важно для ситуации, когда производится набор номеров квартир одновременно на двух блоках вызова, и в это время подъездная линия занята одним из оставшихся комплектов, либо пультом консьержа. В этом случае, оба комплекта переходят в режим ожидания (короткие сигналы с периодичностью **5 с**). После освобождения линии вызывной сигнал начнёт поступать в **УКП**, номер которого был набран на блоке вызова с более высоким приоритетом. Комплект с более низким приоритетом будет продолжать находиться в режиме ожидания до полного освобождения линии.

На рисунках **1-8** использованы следующие обозначения цепей:

<b>VO (VIDEO OUT)</b>	- выход видео;
<b>VG (VIDEO GROUND)</b>	- общий видео;
<b>CUD (Control Unit Data)</b>	- данные блока управления;
<b>DSD (Doorstation Data)</b>	- данные блока вызова;
<b>+E</b>	- питание блока вызова;
<b>MIC (Microphone)</b>	- сигнал микрофона;
<b>SP- (Speaker -)</b>	- сигнал на громкоговоритель;
<b>SP+ (Speaker +)</b>	- сигнал на громкоговоритель;
<b>TM (Touch Memory)</b>	- сигнал со считывателя ТМ-ключей или RFID;
<b>GND (GROUND)</b>	- общий провод;
<b>OP (OPEN)</b>	- управление открыванием замка;
<b>+DL (+ Door Lock)</b>	- питание замка;
<b>-DL (- Door Lock)</b>	- питание замка;
<b>LN (LINE)</b>	- линия связи;
<b>Ek</b>	- питание блоков коммутации;
<b>SEL (SELECT)</b>	- управление блоками коммутации;
<b>Evk</b>	- питание блоков коммутации <b>БК-4V</b> ;
<b>USE</b>	- сигнал управления блоком коммутации <b>БК-2V</b> .



Рисунок 1 - Схема соединений блока управления **БУД-420М** с блоком вызова **БВД-4ХХ**, электромагнитным замком **VIZIT-ML400** и кнопкой **“EXIT 300”**



Рисунок 2 - Схема соединений блока управления **БУД-420М** с блоком вызова **БВД-4ХХ**, электромагнитным замком **VIZIT-ML400** и кнопкой для выхода

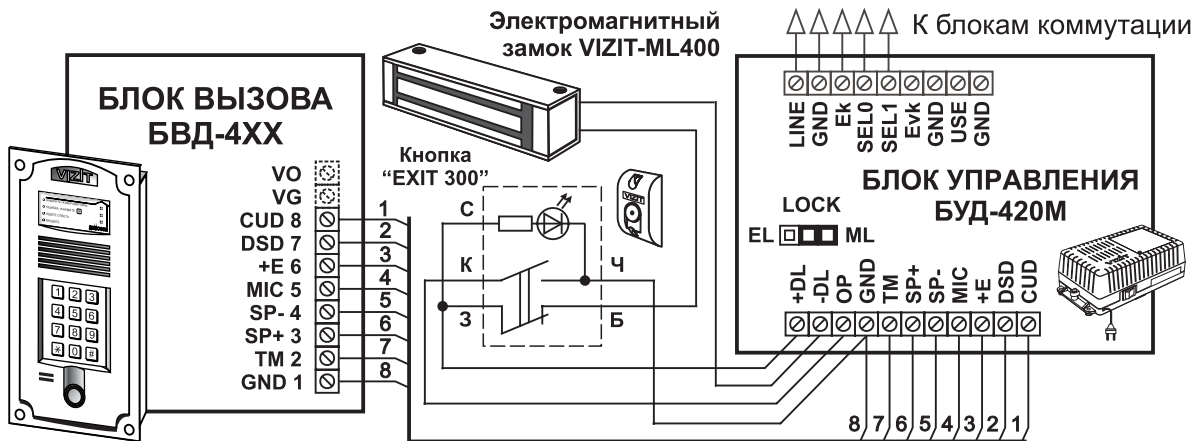

Рисунок 3 - Схема соединений блока управления **БУД-420М** с блоком вызова **БВД-4ХХ** и электромеханическим замком

К следующим  
блокам коммутации

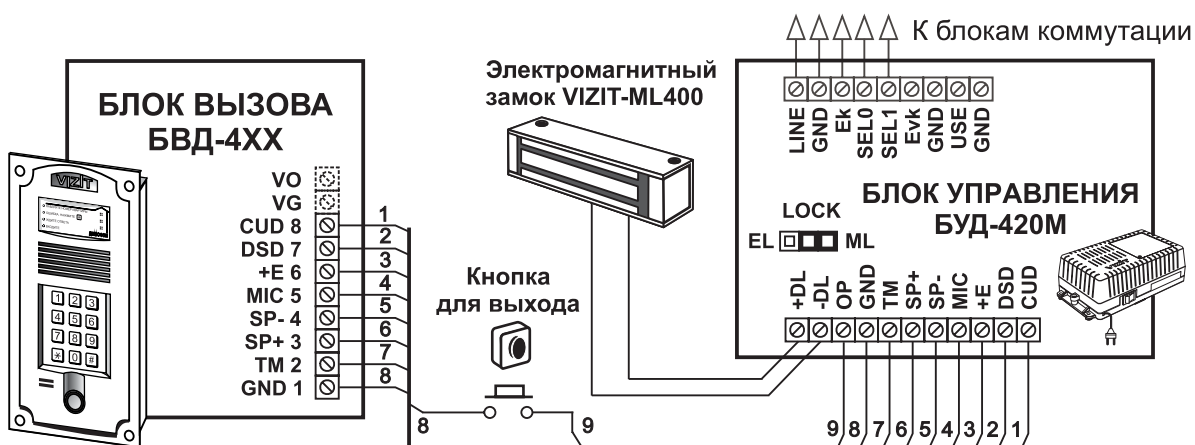

Рисунок 4 - Схема соединений блоков домофона с использованием блока коммутации **БК-4**.

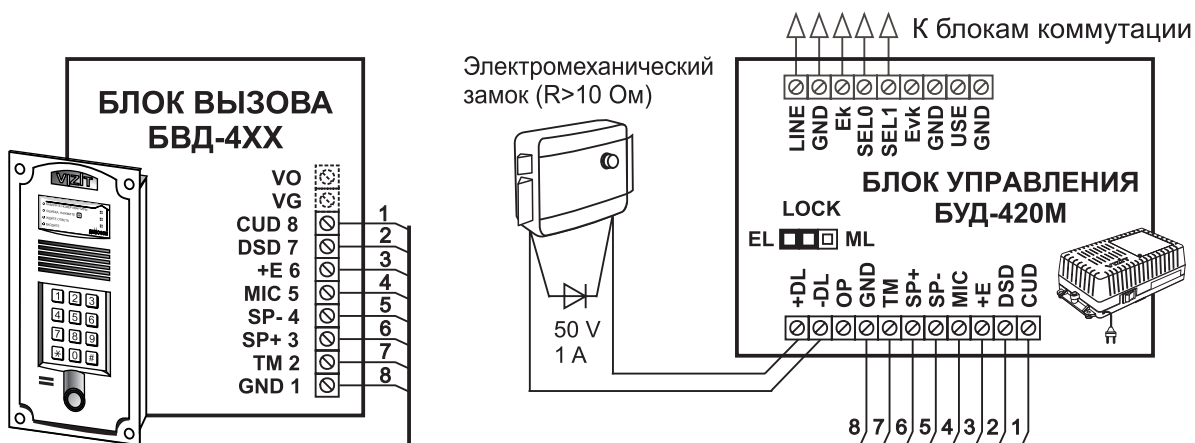



Рисунок 5 - Схема соединений блоков домофона с использованием блока коммутации **БК-10**.

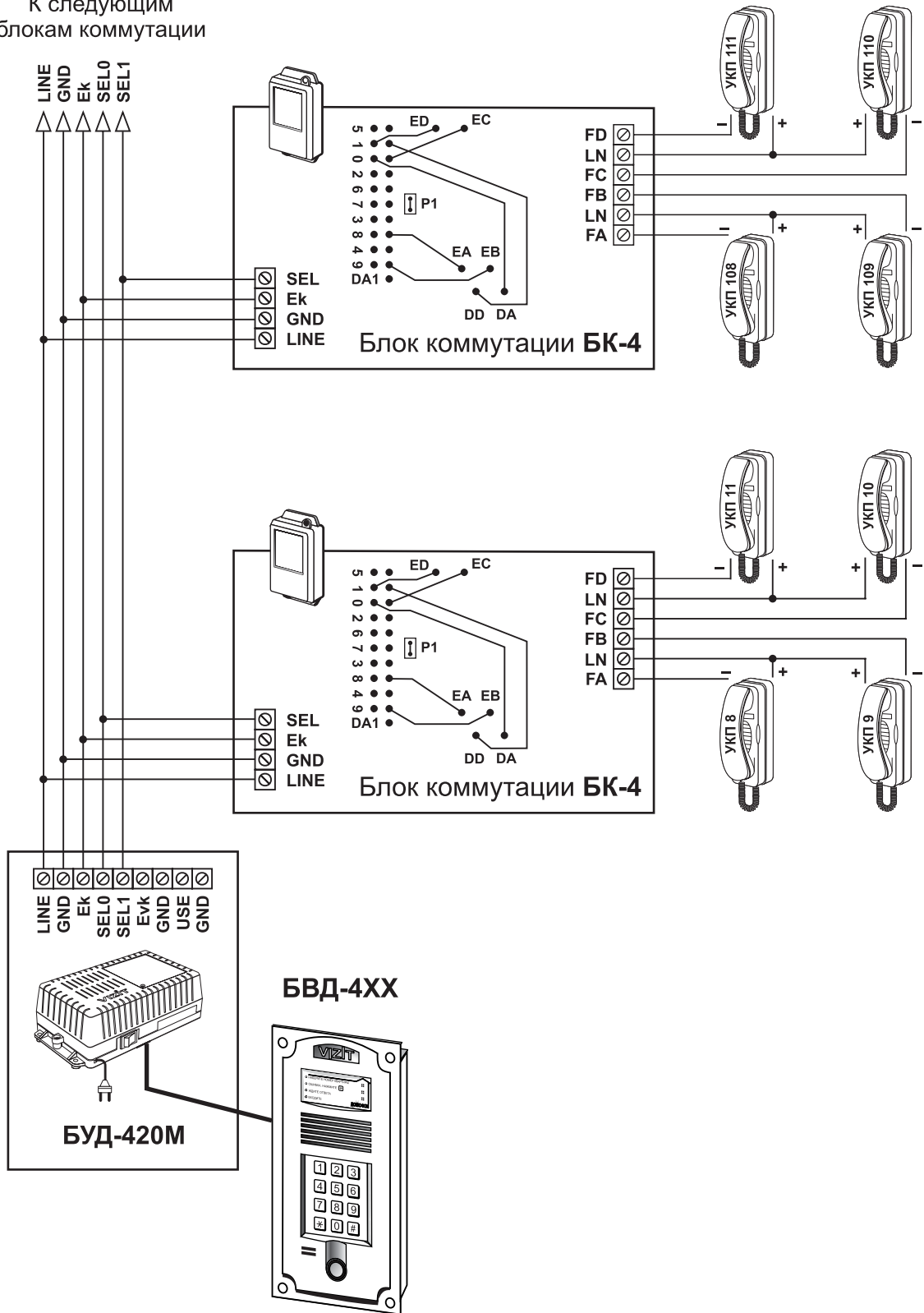

Рисунок 6 - Схема соединений блоков домофона с использованием блока коммутации **БК-30**.

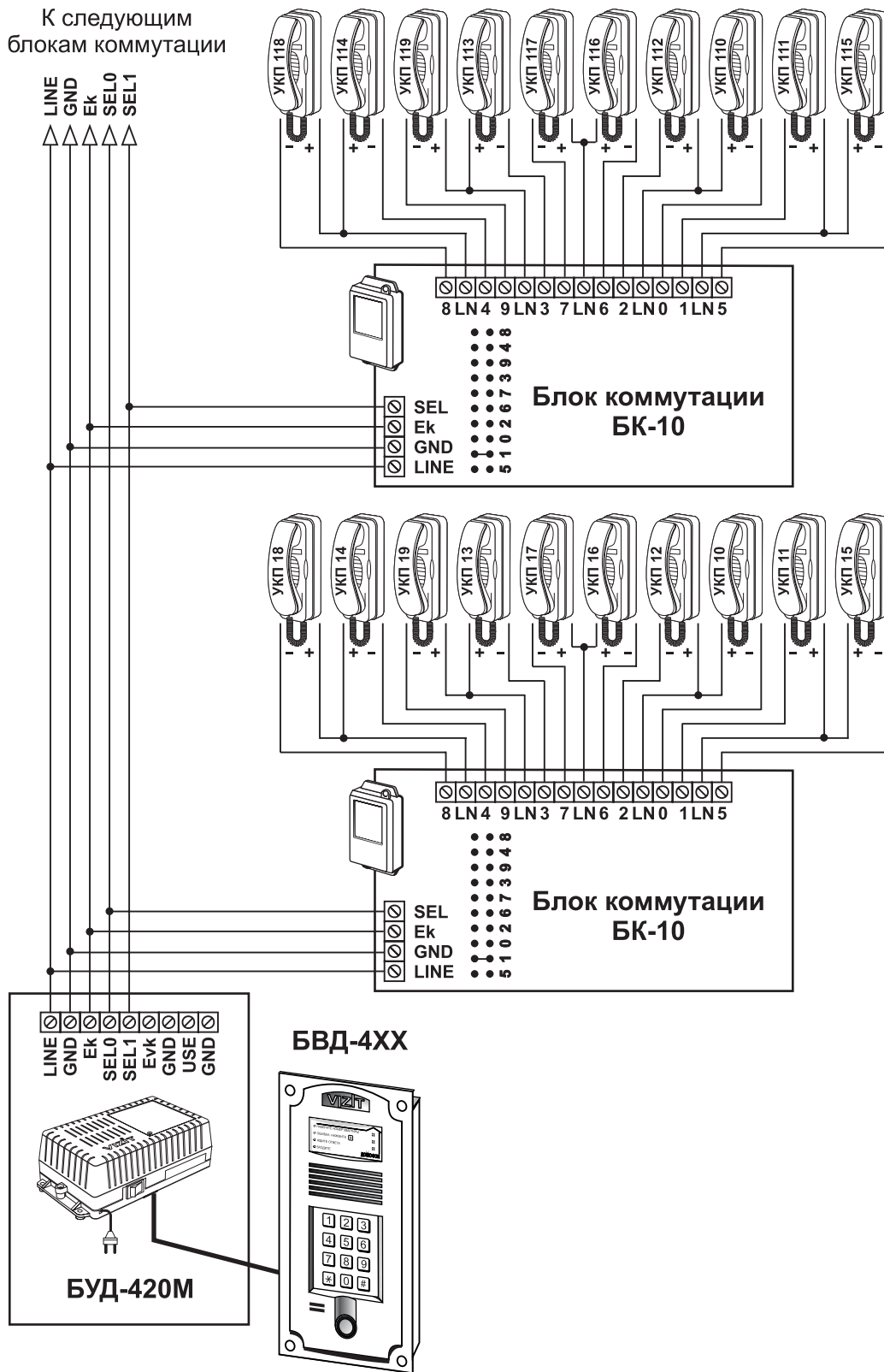

Рисунок 7 - Схема соединений блоков домофона с использованием блока коммутации БК-100.

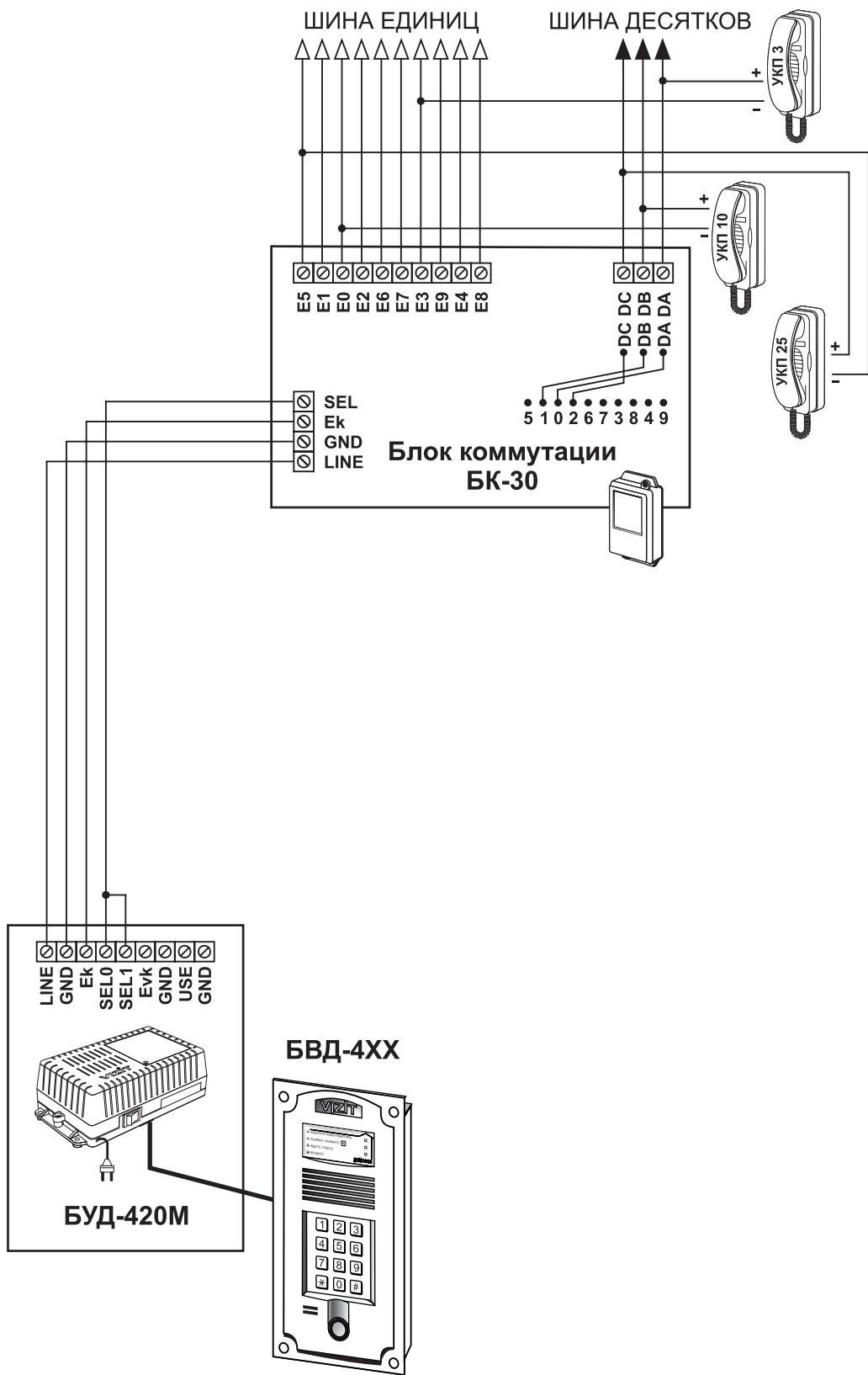

Рисунок 8 - Схема соединений блоков домофона для параллельной работы



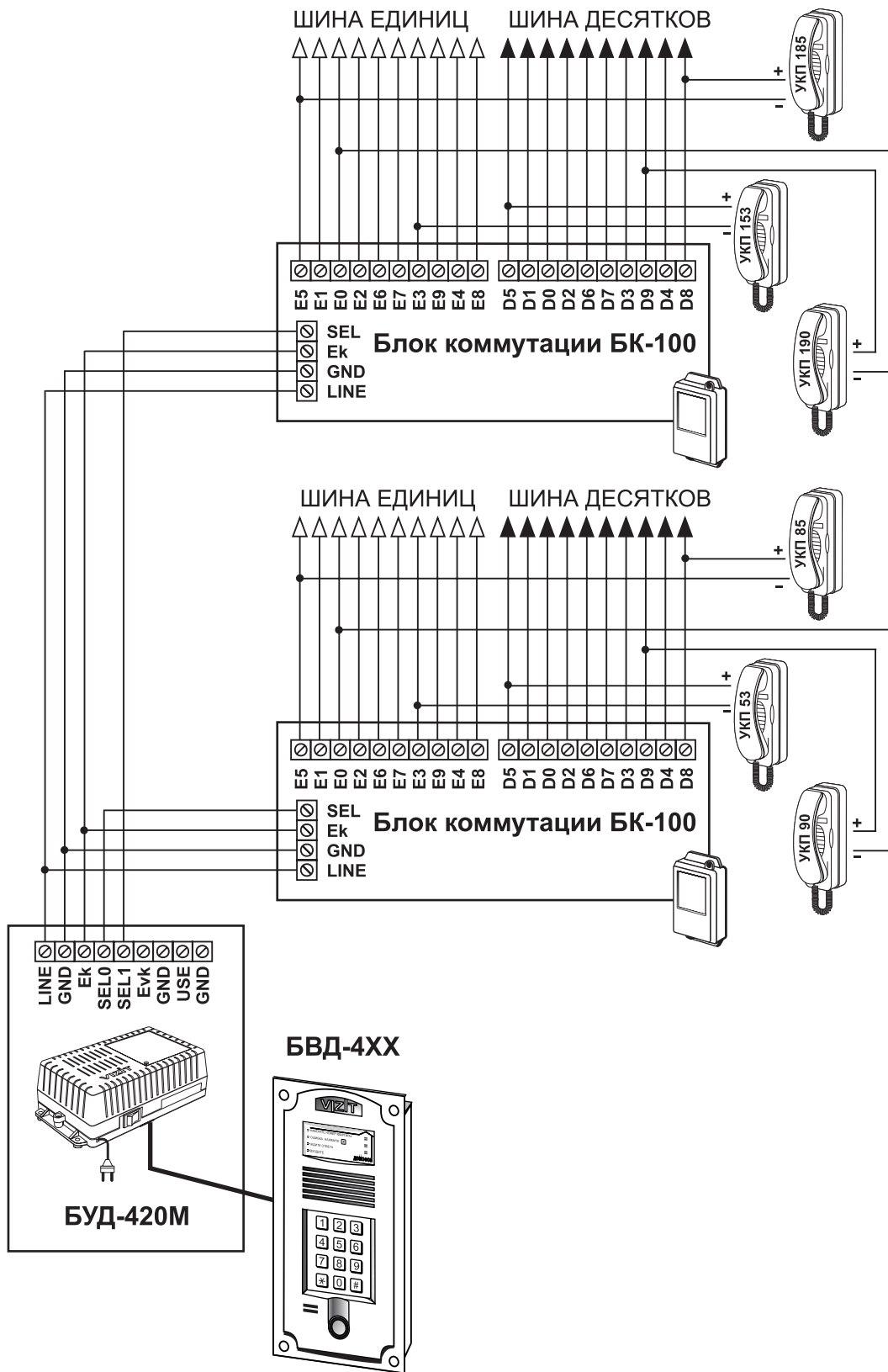

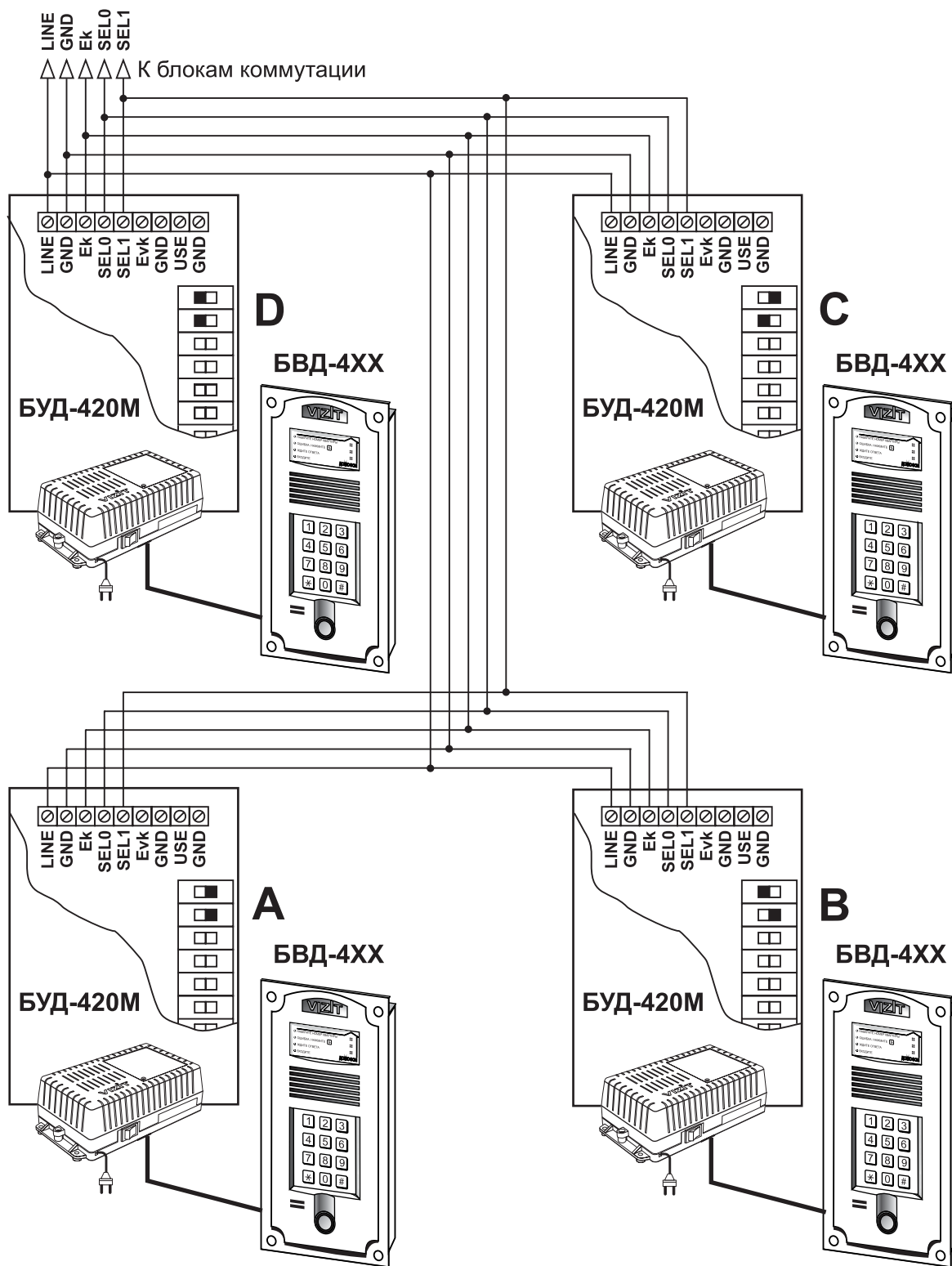